



Manual do usuário

IVP 1000 PET



IVP 1000 PET

Sensor de movimento infravermelho passivo

Parabéns, você acaba de adquirir um produto com a qualidade e segurança Intelbras.

O sensor de movimento IVP 1000 PET possui a tecnologia de detecção por raios infravermelhos passivos, com tecnologia avançada de análise de sinais que evita disparos acidentais.

Cuidados e segurança

Recomenda-se que a instalação seja realizada por técnicos especializados certificados através dos cursos Intelbras ministrados pelo ITEC. Para saber mais a respeito, acesse o portal de treinamentos em www.treinamentos.intelbras.com.br. No QR code abaixo, faça o download da cartilha de sensores e confira as nossas dicas que irão facilitar a sua instalação.



- » Este produto é destinado para ambientes internos.

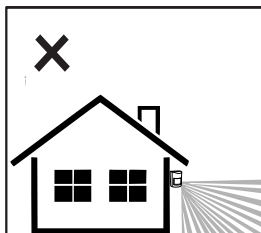

- » A função *PET* é destinada para animais rasteiros com o peso de até 20 Kg. Se o animal estiver em cima de um banco, por exemplo, a função *PET* pode ser anulada.

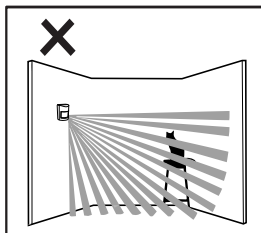

- » Não utilize o sensor em áreas com alterações bruscas de temperatura como ar condicionado e aquecedores, ventiladores, refrigeradores e fornos. Não exponha o sensor diretamente à luz solar.

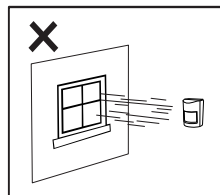
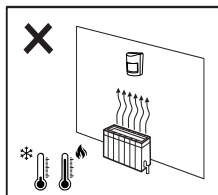
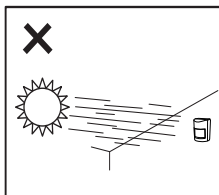
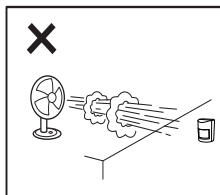

- » Evitar tocar na superfície do PIR, caso seja necessário, utilize um pano macio para limpeza.
- » Não coloque objetos à frente do sensor. Para assegurar a área de detecção, evite cortinas, telas, biombos, ou qualquer objeto que bloqueie a varredura.

- » O sensor deve ser instalado onde um intruso possa ser detectado facilmente, ou seja, onde realize movimentos transversais aos feixes de detecção.

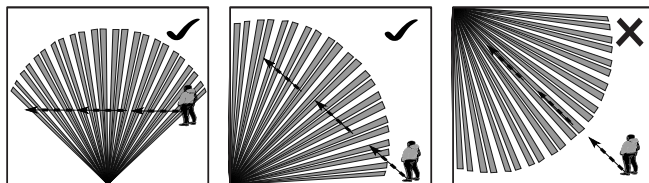

- » A altura de instalação recomendada é entre 2,0 e 2,40 metros. Caso o sensor seja instalado a uma altura diferente da especificada, sua detecção e função *PET* podem ser prejudicadas de forma a anular a imunidade *PET*.

Área de detecção (vista superior)

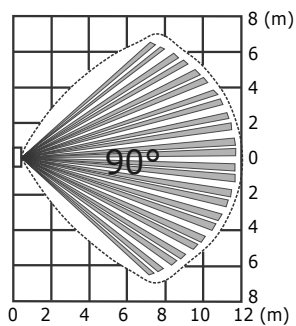

Ângulo de detecção (vista lateral)

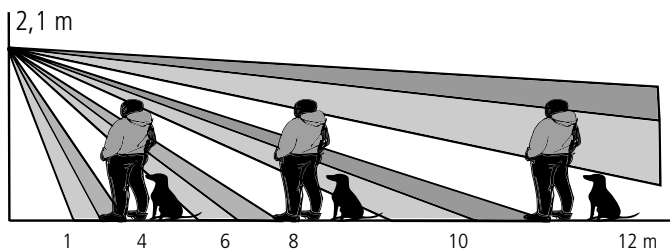

Índice

1. Especificações técnicas	6
2. Características	6
3. Produto	7
4. Instalação	7
5. Configuração de sensibilidade	9
6. Funcionamento	9
7. Teste	9
Termo de garantia	10

1. Especificações técnicas

Tensão operacional	9 ~ 16 Vdc
Corrente operacional	13 mA
Ângulo de detecção	90°
Alcance de detecção	12 metros
Método de detecção	PIR
Imunidade a animais rasteiros	Até 20 Kg
Ajuste de sensibilidade	3 níveis (1P – 2P – 3P)
Tempo de inicialização	Até 60 segundos
Temperatura de operação	-10° a 50 °C
Saída do relé	NF, 28 Vdc e 100 mA máx
Tempo de abertura do relé	3 segundos
Faixa de altura de instalação	2,0 a 2,4 metros
Altura de instalação recomendada	2,1 metros
Dimensões (L x A x P)	50 x 75 x 42 mm
Peso	0,05 kg

2. Características

- » Processamento de sinal microcontrolado;
- » Compensação automática de temperatura para redução de alarmes falsos;
- » Imunidade à luz branca de até 10.000 lux;
- » Alta imunidade RFI/EMI;
- » Sensibilidade do infravermelho (PIR) ajustável;
- » Imunidade a animais rasteiros com peso inferior a 20 kg;
- » Proteção antivolação (chave tamper).

3. Produto

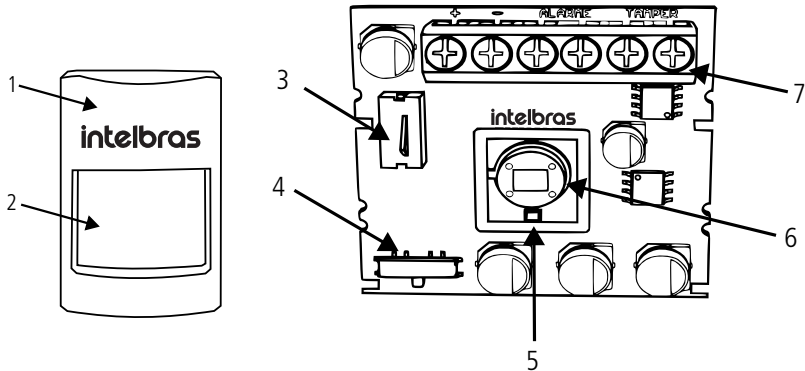

- 1. Gabinete
- 2. Lente Fresnel
- 3. Chave Tamper
- 4. Chave seletora de sensibilidade
- 5. LED azul
- 6. Piro Sensor
- 7. Bloco de terminais

4. Instalação

O sensor deve ser instalado em uma superfície plana, fixa e livre de tremulações, com a altura entre 2,0 e 2,4 metros. É recomendado a instalação do sensor paralelamente à parede para que haja o maior alcance de detecção. Caso o sensor seja instalado inclinado, seu alcance de detecção e função *PET* podem ser prejudicadas de forma a anular a função.

Para instalar o sensor, siga o procedimento abaixo:

- 1. Abra a tampa frontal do sensor utilizando uma chave de fenda ou ferramenta similar.

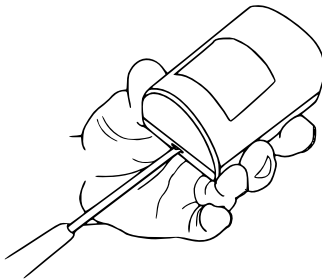

2. Passe a fiação através da passagem de cabo, localizada na parte traseira do sensor.

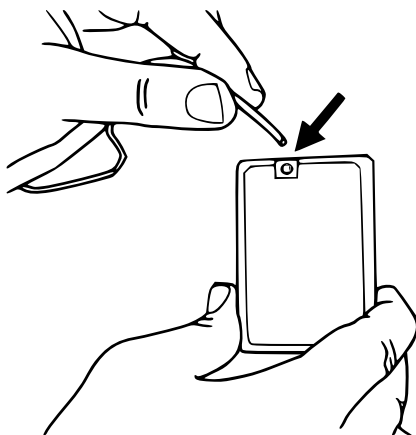

Obs.: utilize uma ferramenta para realizar o furo no local indicado.

3. Conecte os cabos de ligação nos bornes do sensor e instale no local a ser protegido utilizando os locais de parafusos conforme as figuras a seguir:

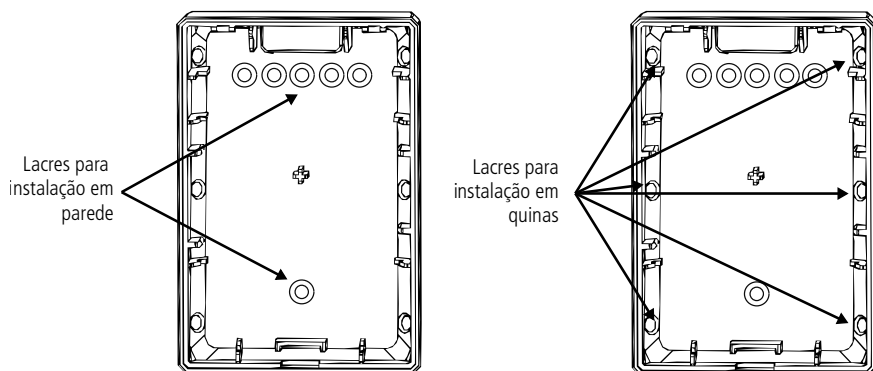

4. Feche o gabinete, encaixando primeiro a parte superior da tampa frontal e descendo perpendicularmente em direção a parte inferior do sensor.

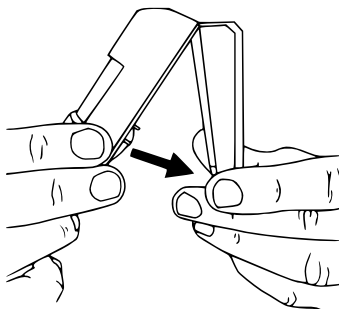

5. Configuração de sensibilidade

O sensor possui uma chave seletora para ajuste de sensibilidade, onde é possível ajustar entre os 3 níveis de detecção.

- » **1P:** máxima sensibilidade para detecção de movimentos;
- » **2P:** média sensibilidade (padrão de fábrica);
- » **3P:** mínima sensibilidade para maior robustez contra disparos acidentais.

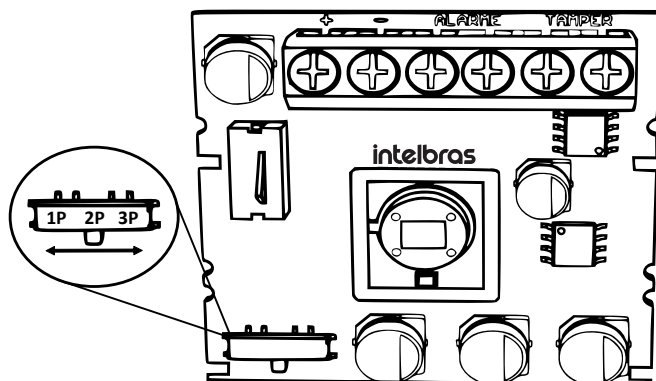

6. Funcionamento

O sensor possui um LED indicativo, de cor azul, capaz de iluminar a lente de Fresnel durante sua detecção. Durante o período de estabilização (até 60 segundos iniciais após alimentar o sensor) o LED piscará a cada um segundo. Depois deste período, o LED acenderá a cada detecção de movimento ocorrido.

7. Teste

Depois de instalado e energizado, caminhe na área a ser protegida simulando uma possível intrusão. Observe se o sensor é capaz de detectar seus movimentos durante o percurso, através do acendimento da lente. Ajuste sua sensibilidade caso necessário ou reposicione a instalação do sensor.

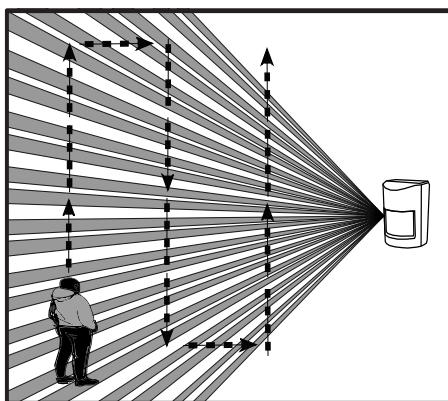

Termo de garantia

Fica expresso que esta garantia contratual é conferida mediante as seguintes condições:

Nome do cliente:

Assinatura do cliente:

Nº da nota fiscal:

Data da compra:

Modelo:

Nº de série:

Revendedor:

1. Todas as partes, peças e componentes do produto são garantidos contra eventuais vícios de fabricação, que porventura venham a apresentar, pelo prazo de 1 (um) ano – sendo este de 90 (noventa) dias de garantia legal e 9 (nove) meses de garantia contratual –, contado a partir da data da compra do produto pelo Senhor Consumidor, conforme consta na nota fiscal de compra do produto, que é parte integrante deste Termo em todo o território nacional. Esta garantia contratual compreende a troca gratuita de partes, peças e componentes que apresentarem vício de fabricação, incluindo as despesas com a mão de obra utilizada nesse reparo. Caso não seja constatado vício de fabricação, e sim vício(s) proveniente(s) de uso inadequado, o Senhor Consumidor arcará com essas despesas.
2. A instalação do produto deve ser feita de acordo com o Manual do Produto e/ou Guia de Instalação. Caso seu produto necessite a instalação e configuração por um técnico capacitado, procure um profissional idôneo e especializado, sendo que os custos desses serviços não estão incluídos no valor do produto.
3. Constatado o vício, o Senhor Consumidor deverá imediatamente comunicar-se com o Serviço Autorizado mais próximo que conste na relação oferecida pelo fabricante – somente estes estão autorizados a examinar e sanar o defeito durante o prazo de garantia aqui previsto. Se isso não for respeitado, esta garantia perderá sua validade, pois estará caracterizada a violação do produto.
4. Na eventualidade de o Senhor Consumidor solicitar atendimento domiciliar, deverá encaminhar-se ao Serviço Autorizado mais próximo para consulta da taxa de visita técnica. Caso seja constatada a necessidade da retirada do produto, as despesas decorrentes, como as de transporte e segurança de ida e volta do produto, ficam sob a responsabilidade do Senhor Consumidor.
5. A garantia perderá totalmente sua validade na ocorrência de quaisquer das hipóteses a seguir: a) se o vício não for de fabricação, mas sim causado pelo Senhor Consumidor ou por terceiros estranhos ao fabricante; b) se os danos ao produto forem oriundos de acidentes, sinistros, agentes da natureza (raios, inundações, desabamentos, etc.), umidade, tensão na rede elétrica (sobretensão provocada por acidentes ou flutuações excessivas na rede), instalação/uso em desacordo com o manual do usuário ou decorrentes do desgaste natural das partes, peças e componentes; c) se o produto tiver sofrido influência de natureza química, eletromagnética, elétrica ou animal (insetos, etc.); d) se o número de série do produto tiver sido adulterado ou rasurado; e) se o aparelho tiver sido violado.
6. Esta garantia não cobre perda de dados, portanto, recomenda-se, se for o caso do produto, que o Consumidor faça uma cópia de segurança regularmente dos dados que constam no produto.
7. A Intelbras não se responsabiliza pela instalação deste produto, e também por eventuais tentativas de fraudes e/ou sabotagens em seus produtos. Mantenha as atualizações do software e aplicativos utilizados em dia, se for o caso, assim como as proteções de rede necessárias para proteção contra invasões (hackers). O equipamento é garantido contra vícios dentro das suas condições normais de uso, sendo importante que se tenha ciência de que, por ser um equipamento eletrônico, não está livre de fraudes e burlas que possam interferir no seu correto funcionamento.
8. Após sua vida útil, o produto deve ser entregue a uma assistência técnica autorizada da Intelbras ou realizar diretamente a destinação final ambientalmente adequada evitando impactos ambientais e a saúde. Caso prefira, a pilha/bateria assim como demais eletrônicos da marca Intelbras sem uso, pode ser descartado em qualquer ponto de coleta da Green Eletron (gestora de resíduos eletroeletrônicos a qual somos associados). Em caso de dúvida sobre o processo de logística reversa, entre em contato conosco pelos telefones (48) 2106-0006 ou 0800 704 2767 (de segunda a sexta-feira das 08 às 20h e aos sábados das 08 às 18h) ou através do e-mail suporte@intelbras.com.br.

Sendo estas as condições deste Termo de Garantia complementar, a Intelbras S/A se reserva o direito de alterar as características gerais, técnicas e estéticas de seus produtos sem aviso prévio.

Todas as imagens deste manual são ilustrativas.

Produto beneficiado pela Legislação de Informática.

intelbras



fale com a gente

Suporte a clientes: (48) 2106 0006

Fórum: forum.intelbras.com.br

Suporte via chat: chat.intelbras.com.br

Suporte via e-mail: suporte@intelbras.com.br

SAC: 0800 7042767

Onde comprar? Quem instala?: 0800 7245115

Produzido por: Intelbras S/A – Indústria de Telecomunicação Eletrônica Brasileira
Rodovia BR 459, km 124, nº 1325 – Distrito Industrial – Santa Rita do Sapucaí/MG – 37540-000
CNPJ 82.901.000/0016-03 – www.intelbras.com.br

01.22
Indústria brasileira